

RÄDDNINGSBIL 6X6 7,4M3

SMÖRJSHEMA

Detta materielvårdsschema gäller för materiel:

Förrådsbeteckning M5170-926011
Förrådsbenämning RÄBIL 6X6 7,4M3 /T

Detaljerade anvisningar finns i instruktionsbok och i reparationsbok.

Nr	Smörjställe	Antal	Nr	Dag till-syn	Sär till-syn	Gru till-syn		Gru till-syn	Sär till-syn	Dag till-syn	Nr
1	Bränslefilter	2	1			B R		*			8
2	Mellanstyrarm	2	2	12				K			9
3	Bromsexcenteraxel framaxel	4	3	12				2		2	10
4	Styrspindellagring, övre, nedre	4	4	12				4			11
5	Hydraulisk drivenhet	4	5					4			12
6	Bromsexcenteraxel bakaxel	4	4	12				4			13
7	Dragkrok	3	14					4			14
8	Kylsystem	1	15					6			15
	<i>Anm 1</i>		16					6			16
9	Hyttippump	1	17					6			17
	<i>Byte vid reparation</i>		18					6			18
10	Motor	1	19					6			19
	<i>Anm 2, Anm 7</i>		20					6			20
	<i>Byt även filter</i>										
11	Navväxel	2									
	<i>Anm 3</i>										
12	Centrumväxel, drivande framaxel	1									
	<i>Anm 3</i>										
13	Styrervo	1									
	<i>Byte av olja och filter vid reparation</i>										
14	Automatväxellåda	1									
	<i>Anm 4</i>										
15	Bränslefilter, tillsatsvärmare	2									
16	Fördelningsväxellåda	1									
	<i>Anm 3</i>										
17	Bakaxelväxel	1									
	<i>Anm 4</i>										
18	Navväxel	4									
	<i>Anm 3</i>										
19	Leder, länkar, gångjärn, hänglås, vajerreglage m m										
	<i>Gäller även tillbehör</i>										
20	Oskyddade ytor av stål										
	<i>Gäller även tillbehör</i>										

Bild 1. Chassi

Nr	Smörjställe	Antal
21	Hytt detaljer <i>Hytt detaljer, se instruktionsbok</i>	1
22	Kardanaxel brandpump <i>Anm 5</i>	4
23	Hydraulsystem <i>Anm 8</i> <i>Byte filter</i>	
24	Släckmedelskanon: - deflektor - sid/höjdriktväxlar - flödesreglering	4
25	Brandpump <i>Anm 6</i>	1
26	Vinsch <i>Byte av fett vid reparation</i>	1
27	Vattentank, manlucka <i>Anm 5</i>	2
28	Styrullsbryggor vinschlina	8
29	Styrrulle vinschlina	1

Volymuppgifter

Motor, min-max	32,0–38,0 dm ³ (l)
Kylsystem	42 dm ³ (l)
Automatväxellåda	35 dm ³ (l)
Fördelningsväxellåda	5,5 dm ³ (l)
Centrumväxel drivande framaxel (framaxelväxel)	11,5 dm ³ (l)
Navväxel, framaxel	2x 1,5 dm ³ (l)
Bakaxelväxel (centrumväxel)	19 dm ³ (l)
Navväxel, bakaxel	4x3 dm ³ (l)
Styrervosystem (vid reparation)	6 dm ³ (l)
Styrervobehållare	1 dm ³ (l)
Hyttippump	1 dm ³ (l)
Hydrauloljetank	45 dm ³ (l)
Vinsch	1 kg



Bild 2. Påbyggnad

Anmärkningar

1. Byte vart 4:e år
2. Byte var 20 000 km/4:e år
3. Byte var 120 000 km/4:e år
4. Byte var 80 000 km/4:e år
5. Smörj minst var 6:e månad
6. Byte vartannat år/50 h
7. Motorolja 15W/40 (M0741-241400) vid körning där temperaturer över +20 °C förväntas under längre tid
Vid användning av dieselbrännolja eller flygdrivmedel med svavelhalt >0,05 viktprocent (500 ppm) ska bytesintervallet minskas till 2/3
Vid användning av dieselbrännolja eller flygdrivmedel med svavelhalt >0,5 viktprocent (5000 ppm) ska bytesintervallet minskas till 1/2
8. Byte filter vid GT, byte olja var 4:e GT



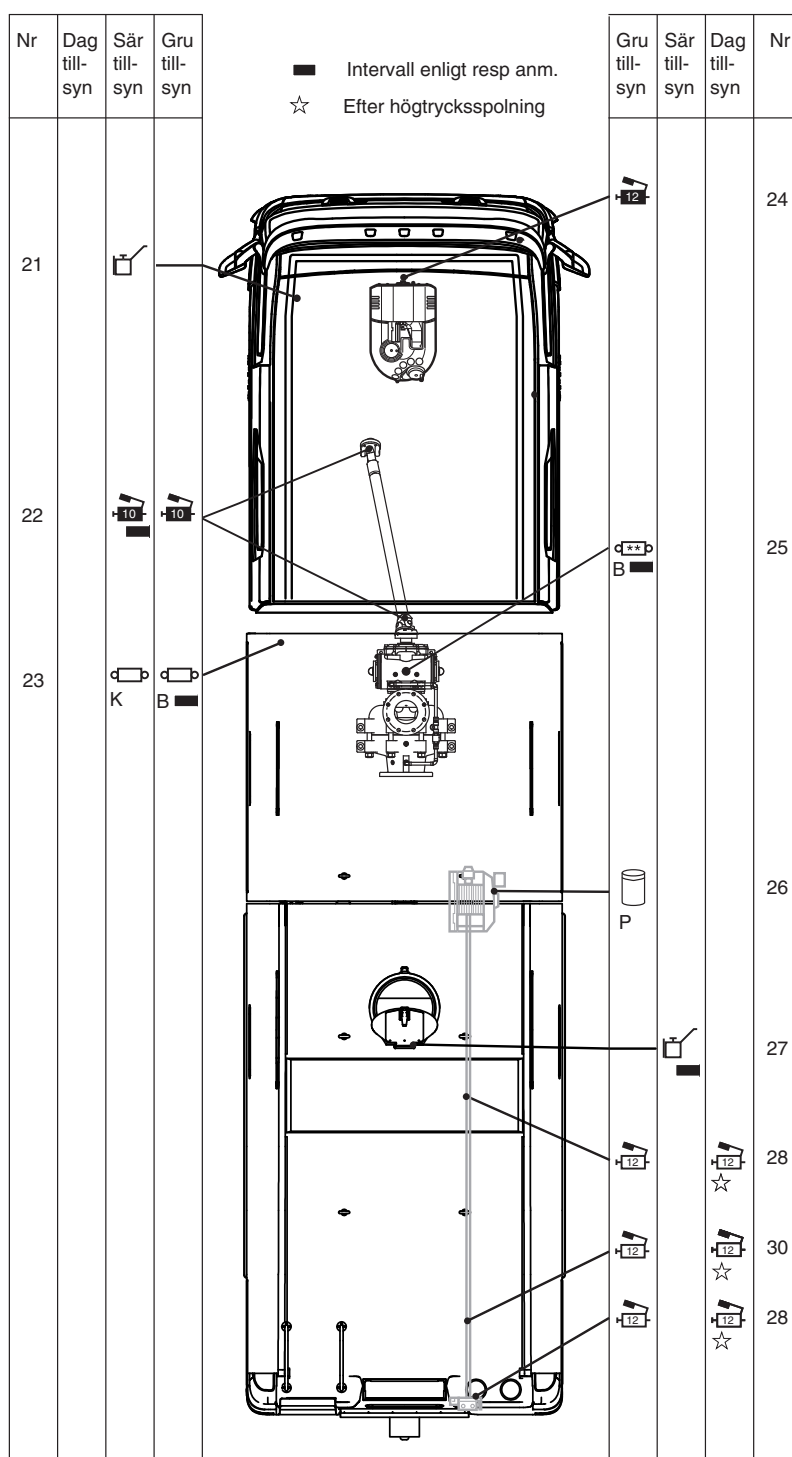









-  Motorolja 5W/30 syntetisk, M0741-840800
 -  Transmissionsolja A, M0741-270100
 -  Transmissionsolja 80W/140, M0741-263000
 -  Transmissionsolja 80W/90, M0741-866000
 -  Tryckolja 051, M0747-051000
 -  Smörjolja 046, M0741-046010
 -  Glykol M0758-829000 (Volvo Coolant VCS)
 -  Korrosionsskyddsvätska, M0722-036001
 -  Smörjfett MP (med molybden) - handspruta, M0743-025100
 -  Smörjfett 215 - tryckspruta, M0743-215207
 -  Smörjfett 215 - handspruta, M0743-215207
 -  Smörjfett MP (utan molybden) - insmörjning, M0743-025000
 -  Droppsmörjning, motorolja
- K Kontrollera
B Byt
R Rengör
P Pensla

Bild 3. Teckenförklaring