

ARCHER Pjäs  
**Smörjschema**  
69007902/05

**Innehållsförteckning**

<b>1</b>	<b>SMSCH</b> .....	<b>3</b>
1.1	Smörjschema .....	3
1.1.1	Allmänt .....	3
1.1.2	Bärare .....	4
1.1.3	Sidriktande system .....	8
1.1.4	Teckenförklaring .....	14

Denna sida har avsiktligt lämnats tom

# 1 SMSCH

## 1.1 Smörjschema

Detta materielvårdsschema gäller för ARCHER Pjäs.

Förrådsbeteckning	Förrådsbenämning
M4815-531130	155 HAUB ARCHER

### 1.1.1 Allmänt

Detaljerad information för respektive smörjpunkt återfinns i Instruktionsboken samt i Materielvårdsschema Grundtillsyn (MVSCHG) för ARCHER Pjäs.

För bäraren finns utöver GT1/GT4 även tim-beroende (1000h, 2000h, 4000h, 6000h) bytesintervall. Dessa i intervall markeras i smörjschemat som t. ex. (GT4). Tim-beroende intervall ska beaktas om de infaller mellan grundtillsynerna.

### 1.1.2 Bärare

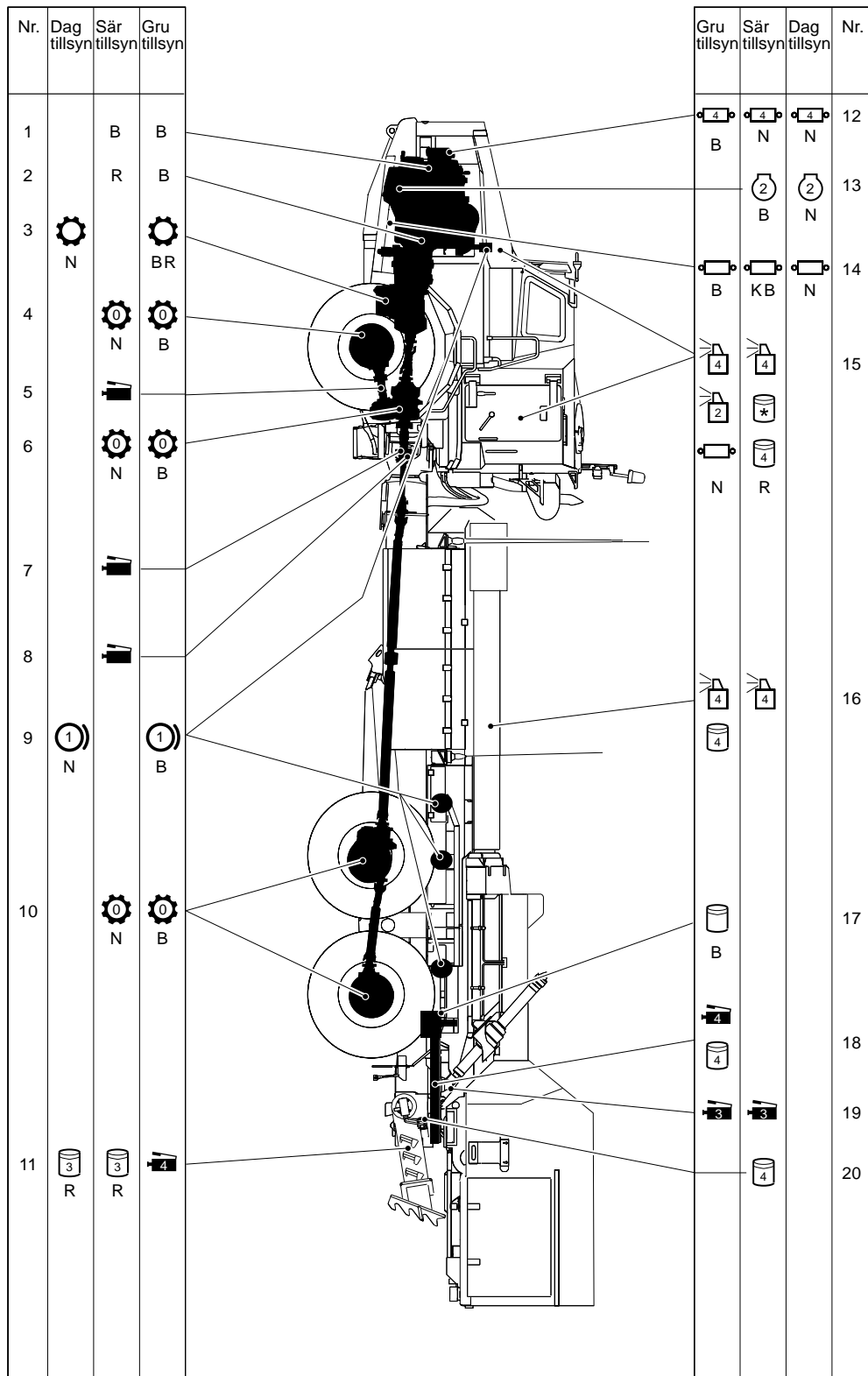

ICN-FHX77B15552DBE-0001-T05200000-S-S3712-06338-A-01-1

Bild 1.1 Smörjschema, bärare

Nr	Smörjställe	Aktivitet	Antal (volym)	Smörjmedel
1	Bränslesystem	Byte bränslefilter, (500h/6m)	1+1	
		Byte ventilationsfilter, tank (GT1)	1	

Nr	Smörjställe	Aktivitet	Antal (volym)	Smörjmedel
2	Luftrenare, motor	Byte huvudfilter (GT1)	1	
		Byte spärrfilter (GT4)	1	
		Rengöring luftrenare		
3	Växellåda	Kontroll av oljenivå, vid behov påfyllning (vid tankning)		
		Byte olja, oljefilter (GT1)	41 l 2 filter	Transmissionsolja A
		Rengör sugsil kraftuttag (GT4)	1	
		Byte ventilationsfilter (GT4)	1	
4	Drivaxel, främre	Kontroll av oljenivå, vid behov påfyllning (250h/3m)		
		Byte av olja, inkl. navreduktion (GT4)	32 l	Transmissionsolja 75W/90
5	Kardanaxel, fördelningsväxellåda-framaxel	Smörj kardanaxel (500h/6m) (efter vadrning)	2	Lagerfett 021 Patron
6	Fördelningsväxellåda	Kontroll av oljenivå, vid behov påfyllning (250h/3m)		
		Byte olja, ventilationsfilter (GT4)	8,5 l 1 filter	Transmissionsolja 75W/90
7	Kardanaxel, fördelningsväxellåda-ramled	Smörj kardanaxel (500h/6m) (efter vadrning)	2 (4)	Lagerfett 021 Patron
8	Styrssystem	Smörj styrled (250h/3m)	2	Lagerfett 021 Patron
		Smörj styrcylinder (250h/3m)	2	Lagerfett 021 Patron
9	Bromssystem	Kontroll av bromsvätskenivå vid behov påfyllning, 2 behållare i motorrum och 3 på bakvagn (Vt)	5	
		Byte torkpatron i lufttorkare (GT4)	1	
		Byte av bromsvätska (GT4)	2,5 l	Bromsvätska 430
10	Drivaxlar, bakre	Kontroll av oljenivå, vid behov påfyllning (250h/3m)	2	
		Byte av olja inkl. navreduktion (GT4)	Främre 36 l Bakre 32 l	Transmissionsolja 75W/90
11	Stödbensinstallation	Smörj teleskopbencylindrar, infästningar (GT1)	4	Smörjfett 217 Patron
		Smörj stödbenscyllindrar, infästning (GT1)	4	Smörjfett 217 Patron

Nr	Smörjställe	Aktivitet	Antal (volym)	Smörjmedel
		Torka av, smörj teleskopbenens glidytor (efter skjutning, efter körning vid vadning), (Es, Ek: Efter vadning, 250h/3m)		Smörjfett 219 Burk
12	Kylsystem	Kontroll av kylvätskenivå, vid behov påfyllning (vid tankning, 500h/6m)		
		Kontroll fryspunkt (500h/6m)		
13	Motor	Byte kylvätska (GT4/6000h)	71 l	Kylvätska VCS
		Kontroll av oljenivå, vid behov påfyllning (vid tankning)		
		Byte olja, oljefilter (500h/6m)	36 l	Motorolja 5W/30
			2+1 filter	
14	Hydraulsystem	Kontroll av tryckoljenivå, vid behov påfyllning (vid tankning)		
		Kontrollera högtrycksfiltrets indikering, byt filter vid behov (250h/3m)	1	
		Byte ventilationsfilter i hydraultank (GT1)	1	
		Byte returoljefilter (hydraultank+kylfläkt) (GT4)	1+1	
		Byte tryckolja (GT4)	270 l (i tank 175 l)	Tryckolja 051
		Byte högtrycksfilter (GT1)	1	
15	Kaross, hytt, luckor, plattformsstöd	Smörj gångjärn, handtag, lås (250h/3m)		Smörjfett 217 Spray
		Rengör, smörj tätningsslistor (250h/3m)		Smörjfett 305 Burk
		Smörj fäste (dörr) nödöppningsverktyg (250h/3m)	2	Smörjfett 217 Burk
		Rengör, smörj plattformsstödets glidspår, spärr (250h/3m)		Smörjfett 217 Spray
	Hytt dörrar	Smörj axel för låsklackar (GT1)	4+4	Smörjfett 217 Spray
	Hydraulpump, huvöppning	Kontroll av oljenivå, vid behov påfyllning (GT1)		Tryckolja 051
16	Eldrörsskydd	Smörj gångjärn, (200sk/3m)		Smörjfett 217 Spray
		Smörj länkhuvuden, ledlager, (GT1)		Smörjfett 217 Burk alt spray

<b>Nr</b>	<b>Smörjställe</b>	<b>Aktivitet</b>	<b>Antal (volym)</b>	<b>Smörjmedel</b>
17	Sidriktväxel	Omsmörjning planetväxel, byte av UE (GT4)		
18	Sidriktlager, kuggk-rans	Rengör, smörj kuggk-ransen (GT1)		Smörjfett 217 Burk
19	Eleverande system	Smörj höjdriktcylin-der, nedre lagerfäste (200sk/3m, GT1)	2	Smörjfett 219 Patron
20	Stödben/mellanbalk	Smörj avskavda ytor på anslagspunkterna för det mekaniska stoppet mellan stöd-ben/mellanbalk (250h/3m)		Smörjfett 217 Burk

### 1.1.3 Sidriktande system

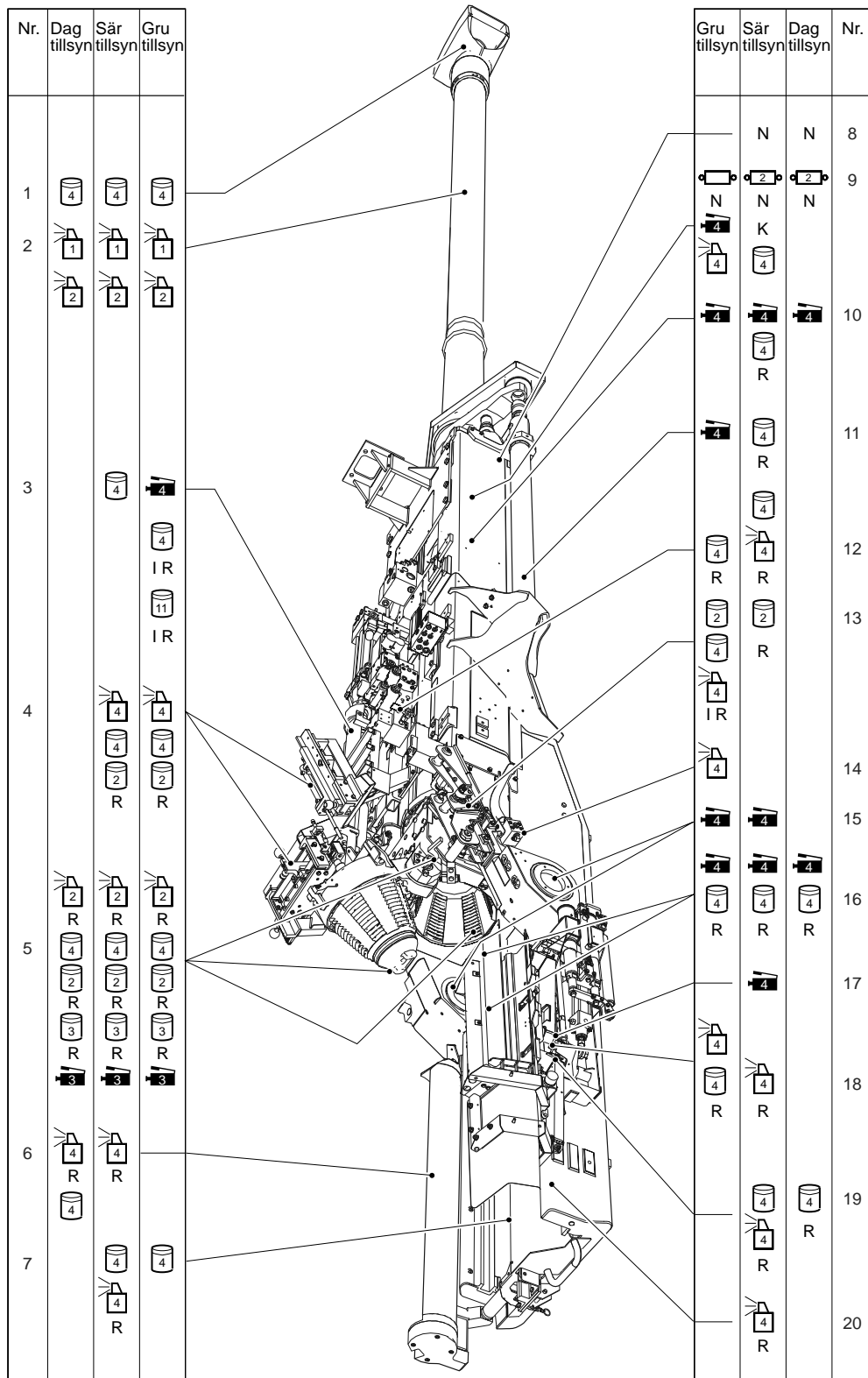

ICN-FHX77B15552DBE-0001-T05200000-S-S3712-06943-A-01-1

Bild 1.2 Sidriktande system

Nr	Smörjställe	Aktivitet	Antal (volym)	Smörjmedel
1	Mynningsbroms	Smörj utsatta och omålade ytor (Es, 200sk/3m, GT1)		Smörjfett 217 Burk



Nr	Smörjställe	Aktivitet	Antal (volym)	Smörjmedel
2	Eldrör och kammare	Utför eldrörsvård i tillämpliga delar (Us efter ca 50 skott, Es, 200sk/3m, GT1)		Rengöringsolja CLP Insmörjningsolja SMX
3	Halvautomat, kuggstängsspärr	Smörj spärrens ytor sparsamt (200sk/3m, GT1)		Smörjfett 217 Burk
	Halvautomat	Smörj (3 pumpslag/nippel). (GT4)	2	Smörjfett 217 Patron
	Halvautomat, hus	Rengör, smörj axel och kuggjul uttagna ur hus. (GT4)		Smörjfett 217 Burk
	Halvautomat, fjäderpaket	Ta ut, torka av, smörj. (GT4)		Smörjfett 217 Burk
	Halvautomat, lagringsrör	Rengör, smörj lagerytor. (GT4)		Smörjfett 217 Burk
	Halvautomat, ringfjäderbuffert	Ta isär, rengör, smörj. OBS! Ringarnas inbördes placering får inte ändras. (GT4)		Smörjfett 306 Burk
4	Tändpatronmatning			
	Hydraulcylindrar och gasfjäder	Rengör, smörj sparsamt läkhuvuden och ledlager. (GT1)		Smörjfett 217 Burk, spray
	Glidytor	Smörj glidytor (200sk/3m)		Smörjfett 217 Burk alt. Smörjfett 138 Burk
	Lägesspärr och låshandtag	Smörj spärrens led samt ytor sparsamt. (200sk/3m)		Smörjfett 217 Spray
	Tändpatronmagasin	Rengör, smörj sparsamt (200sk/3m)		Smörjfett 138 Burk
		Rengör, smörj sparsamt kedja, inre och yttre spärrar (GT1)		Smörjfett 138 Burk
5	Mekanism och bakstycke			
	Tändpatronläge, tändkanal, stötbotten undersida	Rengör (brottscha), smörj (Es, 200sk/3m, GT1)		Insmörjningsolja SMX
	Stötbotten hals	Smörj (200sk/3m)		Smörjfett 217
	Skruv	Rengör, smörj (Us, Es, 200sk/3m, GT1)		Smörjfett 217 Burk alt. smörjfett 138 Burk
	Mekanismens rörliga delar	Smörj (Fs)		Smörjfett 217 Burk
	Manöveraxel	Smörj till dess fett tränger fram. (Es, 200sk/3m, GT1)	1	Smörjfett 219 Patron
	Manövervals	Rengör, smörj, (200sk/3m, GT1)		Smörjfett 219 Burk

Nr	Smörjställe	Aktivitet	Antal (volym)	Smörjmedel
	Bakstycke	Rengör, smörj bakstycket invändigt, avstrykaren, kvadrantplan och övriga omålade delar (Es, 200sk/3m, GT1)		Smörjfett 217 Burk alt. smörjfett 138 Burk
	Lucka	Rengör, smörj luckans och avfyringsenhetens omålade delar (200sk/3m, GT1)		Smörjfett 217 Burk alt. smörjfett 138 Burk
6	Ansättare, laddskål			
	Matartandens gångjärn	Smörj (Es, 200sk/3m)		Smörjfett 217 Spray
	Omålade ytor	Smörj (Es)		Smörjfett 217 Burk
7	Ansättare			
	Ansättarens axel med styrkurva	Rengör vid behov, smörj (200sk/3m)		Smörjfett 217 Burk
	Gejder, kamkurva	Rengör, smörj (200sk/3m)		Smörjfett 217 Burk
	Kedjor	Smörj (korrosions-skydd), (GT1)		Smörjfett 217 Burk
	Ventilblockets armar och rullar	Rengör, smörj vid behov (200sk/3m) Smörj (GT1)		Smörjfett 217 Spray
8	Akkumulatorns tryckkärl	Kontroll gastryck, påfyllning vid behov (Fs, Us, 200sk/3m)		Nitrogen
9	Rekylhämnrättning			
	Tryckkärl	Kontroll gastryck, påfyllning vid behov (Fs, Us, 200sk/3m)	2	Nitrogen
	Indikeringsarmar, lagringar	Smörj (GT1)	2	Smörjfett 217 Spray
	Rekylvätska	Kontrollera mängd, påfyllning vid behov (Fs, Us, Es, 200sk/3m)	2	Rekylvätska 415
	Kolvstångstätning	Smörj sparsamt (tills fett kryper fram). (GT1)	2	Smörjfett 217 Patron
	Rekylstänger	Smörj, synlig del i tvångsrekylrat läge (200sk/3m)		Smörjfett 217 Burk
	Oljenivå	Kontrollera, fyll på vid behov (GT1)	Ca 0,2 l	Tryckolja 051
10	Eldrörslagringar främre	Smörj främre eldrörslagringar (Es, 200sk/3m, GT1)	2	Smörjfett 217 Patron
	Glidbanor främre	Rengör, smörj främre glidbanor (200sk/3m)	2	Smörjfett 217 Burk
11	Tvångsrekylanordning	Rengör och smörj kolvstångens synlig del i tvångsrekylrat läge (200sk/3m)	2	Smörjfett 217 Burk

Nr	Smörjställe	Aktivitet	Antal (volym)	Smörjmedel
		Smörj cylindrarnas bakre fäste ( 2 nipplar) (GT1)	2	Smörjfett 217 Patron
12	Bakre förbindningsenhet	Hydraulcylinderns spärrhakar, rengör, smörj (200sk/3m)		Smörjfett 217 Burk, spray
	Ventilblockets armar och rullar	Rengör, smörj vid behov (200sk/3m)		Smörjfett 217 Spray
		Rengör, smörj (GT1)		
	Kamkurva	Rengör, smörj (200sk/3m, GT4)		Smörjfett 217 Burk
13	Säkringsenhet			
	Smörj spärrkolvens glidytor (med arm, låsning av spärr)	Rengör, smörj (200sk/3m)		Smörjfett 138 Burk
	Spärr, yta mot mekanism	Smörj (200sk/3m)		Smörjfett 138 Burk
	Hydraulcylinder och gasdämpare	Rengör, smörj länkhuvuden och ledlager sparsamt (GT1)		Smörjfett 217 Burk, alt spray
	Hydraulcylinder spärrkolv, kolv och retur fjäder	Smörj sparsamt (GT1)		Smörjfett 138 Burk
14	Avfyringsanordning, kolv och fjädrar	Smörj (GT1)		Smörjfett 217 Spray
15	Vagga och överlapp	Smörj tapplagringar (vä/hö) (200sk/3m, GT1)	2	Smörjfett 217 Patron
16	Eldrörslagringar bakre	Smörj bakre eldrörslagringar (Es, 200sk/3m, GT1)	2	Smörjfett 217 Patron
	Glidbanor bakre	Rengör, smörj bakre glidbanor (Fs, Es, 200sk/3m)	2	Smörjfett 217 Burk
17	Laddbryggans svängarmars lagring	Smörj (200sk/3m)	4	Smörjfett 217 Patron
18	Laddbryggans fästkonsol, länkhuvuden och ledlager	Rengör, smörj sparsamt (GT1)		Smörjfett 217 Burk, alt spray
	Laddbryggans fästkonsol, glidstänger	Rengör, smörj (GT1)		Smörjfett 217 Burk
	Laddbryggans fästkonsol, glidskena	Rengör, smörj (200sk/3m, GT1)		Smörjfett 217 Spray
19	Laddbrygga			
	Glidkil	Rengör, smörj (200sk/3m)		Smörjfett 217 Burk
	Axel för spärr bakre stopp	Rengör, smörj (200sk/3m)		Smörjfett 217 Spray
	Rullen för granat-spärrarna, låskolv och granat-spärrarnas länkage i sin helhet	Rengör, smörj (200sk/3m)		Smörjfett 217 Spray
	Överstegringskydd	Rengör, smörj (200sk/3m)		Smörjfett 217 Spray

Nr	Smörjställe	Aktivitet	Antal (volym)	Smörjmedel
	Glidlistor och retur-skena	Rengör, smörj (Es, 200sk/3m)		Smörjfett 217 Burk
20	Laddbryggans lås-tapp	Rengör, smörj (200sk/3m)		Smörjfett 217 Spray

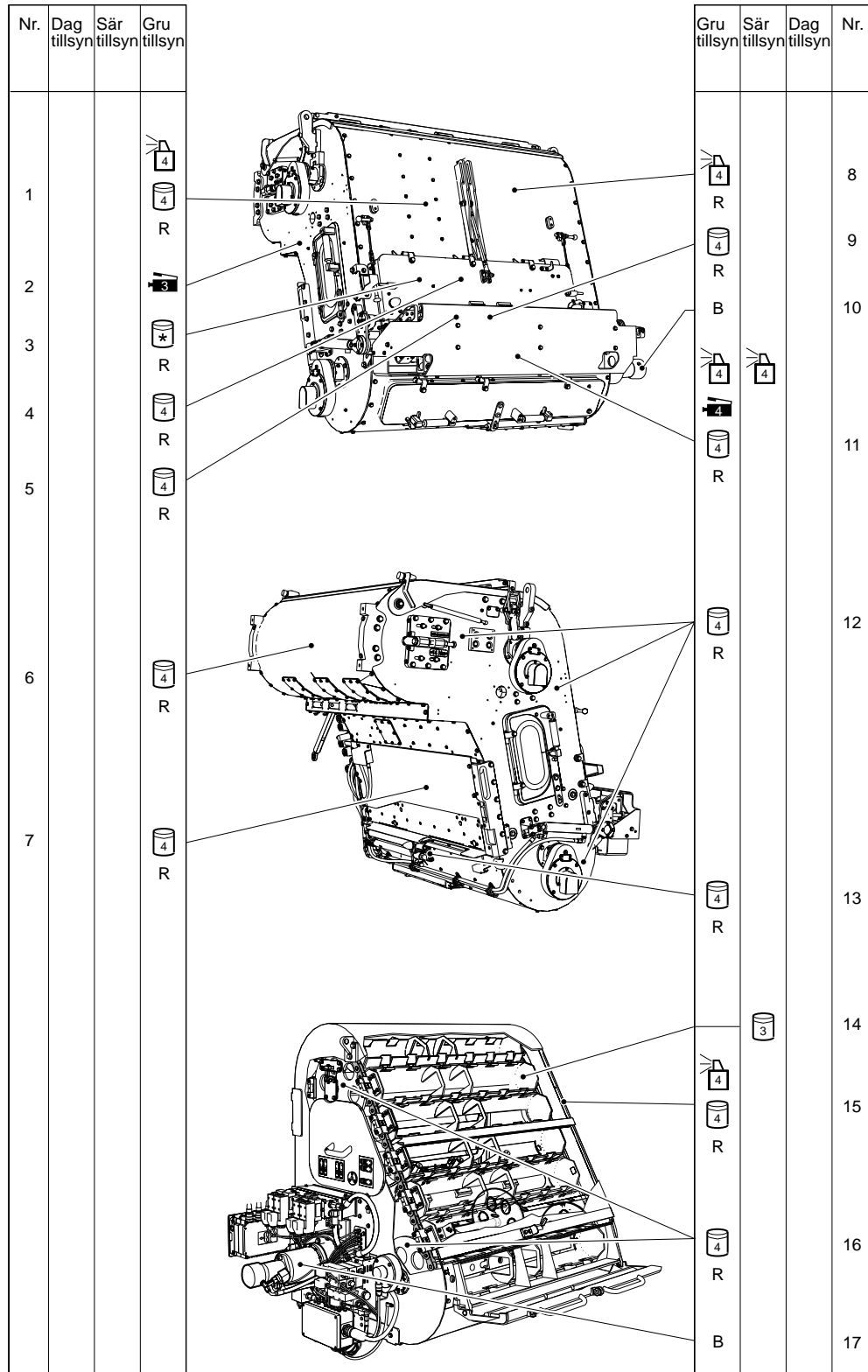

ICN-FHX77B15552DBE-0001-T05200000-S-S3712-06339-A-01-1



















Bild 1.3 Smörjschema, magasin

Nr	Smörjställe	Aktivitet	Antal (volym)	Smörjmedel
1	Granatmagasin: hydraulcylindrar och gasfjäder	Rengör, smörj länkhuvuden och ledlager sparsamt vid behov (GT1)		Smörjfett 217 Burk alt. spray.
2	Granatmagasin: glidspår i bakre magasinsgaveln	Smörj sparsamt under magasinrotation (GT1)	4	Smörjfett 219 Patron
3	Granatmagasin: låstappar plexiglasskydd	Kontrollera, smörj vid behov (GT1)	2	Smörjfett 305 Burk
4	Granatmagasin: utmatning, tömning: Styrplåtar	Rengör och smörj (GT1)		Smörjfett 217 Burk
5	Granatmagasin: utmatning, tömning: Saxmekanismer	Rengör, smörj (GT1)		Smörjfett 217 Burk
6	Granatmagasin: granatskålar: glidstång	Rengör, smörj (GT1)		Smörjfett 217 Burk
7	Granatmagasin: utmatningslucka, glidytor, saxmekanism	Rengör, smörj (GT1)		Smörjfett 217 Burk
8	Granatmagasin: luckgångjärn, låsning, och handtag	Rengör, smörj (GT1)		Smörjfett 217 Spray
9	Granatmagasin: granatpåfyllare: leder	Rengör, smörj (GT1)		Smörjfett 217 Burk
10	Granatmagasin: drivenhet	Omsmörjning planetväxel, byte av UE (GT4)		
11	Granatmagasin: granatpåfyllare, saxmekanism inmatare, linjärstyrningar, glidspår, nipplar (x2)	Rengör, smörj vid behov (GT1)		Smörjfett 217 Burk, patron
	Granatpåfyllarens mothåll med låsmekanism	Smörj (200sk/3m, GT1)		Smörjfett 217 Spray
12	Granatmagasin: kedjehjul och kedja	Rengör, smörj (GT1)		Smörjfett 217 Burk
13	Granatmagasin: programmeringsenhet: glidytor, linjärstyrning, upphängning	Rengör, smörj (GT1)		Smörjfett 217 Burk
14	Laddningsmagasin: glidklackar på skålar	Smörj via monteringsläget för klackarna (200sk/3m)		Smörjfett 219 Burk
15	Laddningsmagasin: hydraulcylindrar och luckans gasfjäder	Rengör, smörj länkhuvuden och ledlager sparsamt vid behov (GT1)		Smörjfett 217 Burk alt. spray
16	Laddningsmagasin: kedjehjul och kedja	Rengör, smörj (GT1)		Smörjfett 217 Burk

Nr	Smörjställe	Aktivitet	Antal (volym)	Smörjmedel
17	Laddningsmagasin: drivenhet	Omsmörjning planet- växel, byte av UE (GT4)		

## 1.1.4 Teckenförklaring

### Teckenförklaring

	Motorolja 5W/30		Insmörjningsolja SMX
	Transmissionsolja 75W/90		Smörjfett 138 Burk
	Transmissionsolja A		Smörjfett 219 Burk
	Bromsvätska 430		Smörjfett 217 Burk
	Tryckolja 051		Smörjfett 306 Burk
	Rekylvätska 415		Smörjfett 305 Burk
	Kylvätska VCS	B	Byt
	Smörjfett 219 Handspruta	I	Isärtagning
	Smörjfett 217 Handspruta	N	Nivåkontroll + påfyllning
	Lagerfett 021 Handspruta	K	Kontrollera
	Smörjfett 217 Spray	R	Rengör
	Rengöringsolja CLP		

ICN-FHX77B15552DBE-0001-T05200000-S-63712-06944-A-01-1

Bild 1.4 Teckenförklaring

FHX77B15552DBE-0001-T05-20-0000-00000-059A-A